

Stirnwand für Rinnenende (LLD)

Produktinformationen

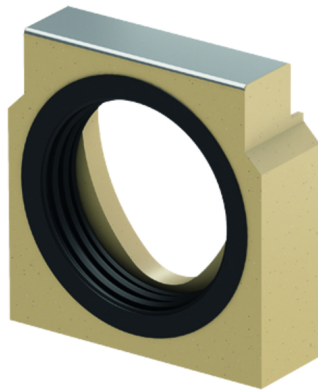

Passend für

- V 100 E 0.

Beschreibung

Für Ausführung Edelstahl

- Aus Polymerbeton
- Mit integrierter Lippenlabyrinthdichtung (LLD) DN/OD 110 für horizontalen, wasserdichten Rohranschluss
- Mit Kantenschutz Edelstahl
- Baulänge 30 mm
- Preis 01.05.2023 in € (zzgl. Umsatzsteuer) : 74,00
- Rabattgruppe: ML
- Gewicht: 1,4 kg

Stirnwand für Rinnenende (LLD)

Produktinformationen

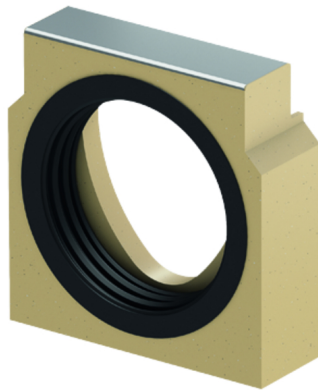

Passend für

- V 100 E 5.

Beschreibung

Für Ausführung Edelstahl

- Aus Polymerbeton
- Mit integrierter Lippenlabyrinthdichtung (LLD) DN/OD 110 für horizontalen, wasserdichten Rohranschluss
- Mit Kantenschutz Edelstahl
- Baulänge 30 mm
- Preis 01.05.2023 in € (zzgl. Umsatzsteuer) : 74,00
- Rabattgruppe: ML
- Gewicht: 1,5 kg

Stirnwand für Rinnenende (LLD)

Produktinformationen

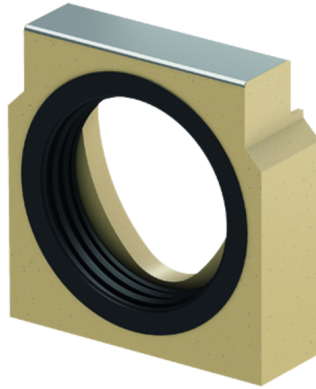

Passend für

- V 100 E 10.

Beschreibung

Für Ausführung Edelstahl

- Aus Polymerbeton
- Mit integrierter Lippenlabyrinthdichtung (LLD) DN/OD 110 für horizontalen, wasserdichten Rohranschluss
- Mit Kantenschutz Edelstahl
- Baulänge 30 mm
- Preis 01.05.2023 in € (zzgl. Umsatzsteuer) : 74,00
- Rabattgruppe: ML
- Gewicht: 1,7 kg

Stirnwand für Rinnenende (LLD)

Produktinformationen

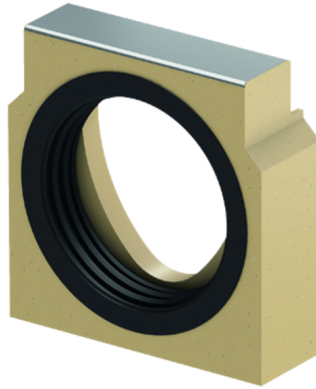

Passend für

- V 100 E 20.

Beschreibung

Für Ausführung Edelstahl

- Aus Polymerbeton
- Mit integrierter Lippenlabyrinthdichtung (LLD) DN/OD 110 für horizontalen, wasserdichten Rohranschluss
- Mit Kantenschutz Edelstahl
- Baulänge 30 mm
- Preis 01.05.2023 in € (zzgl. Umsatzsteuer) : 74,00
- Rabattgruppe: ML
- Gewicht: 2,3 kg

Stirnwand für Rinnenende (LLD)

Produktinformationen

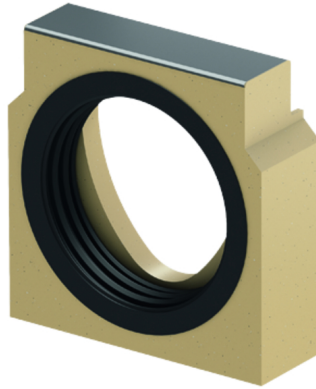

Passend für

- Multiline Seal in / Multiline NX
- V 100 S 0.

Beschreibung

Für Ausführung Stahl verzinkt

- Aus Polymerbeton
- Mit integrierter Lippenlabyrinthdichtung (LLD) DN/OD 110 für horizontalen, wasserdichten Rohranschluss
- Mit Kantenschutz Stahl verzinkt
- Baulänge 30 mm
- Preis 01.05.2023 in € (zzgl. Umsatzsteuer) : 33,00
- Rabattgruppe: ML
- Gewicht: 1,4 kg

Stirnwand für Rinnenende (LLD)

Produktinformationen

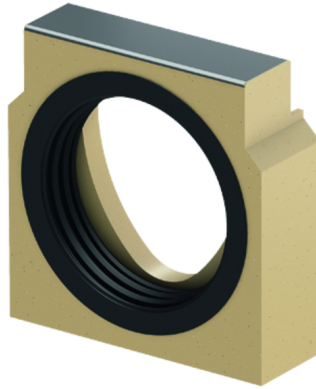

Passend für

- Multiline Seal in / Multiline NX
- V 100 S 5.

Beschreibung

Für Ausführung Stahl verzinkt

- Aus Polymerbeton
- Mit integrierter Lippenlabyrinthdichtung (LLD) DN/OD 110 für horizontalen, wasserdichten Rohranschluss
- Mit Kantenschutz Stahl verzinkt
- Baulänge 30 mm
- Preis 01.05.2023 in € (zzgl. Umsatzsteuer) : 33,00
- Rabattgruppe: ML
- Gewicht: 1,5 kg

Stirnwand für Rinnenende (LLD)

Produktinformationen

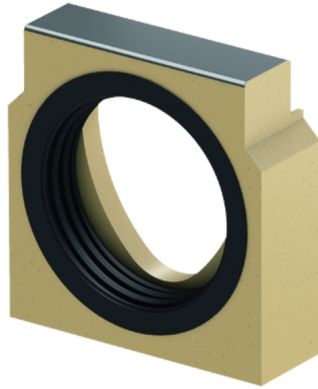

Passend für

- Multiline Seal in / Multiline NX
- V 100 S 10.

Beschreibung

Für Ausführung Stahl verzinkt

- Aus Polymerbeton
- Mit integrierter Lippenlabyrinthdichtung (LLD) DN/OD 110 für horizontalen, wasserdichten Rohranschluss
- Mit Kantenschutz Stahl verzinkt
- Baulänge 30 mm
- Preis 01.05.2023 in € (zzgl. Umsatzsteuer) : 33,00
- Rabattgruppe: ML
- Gewicht: 1,7 kg

Stirnwand für Rinnenende (LLD)

Produktinformationen

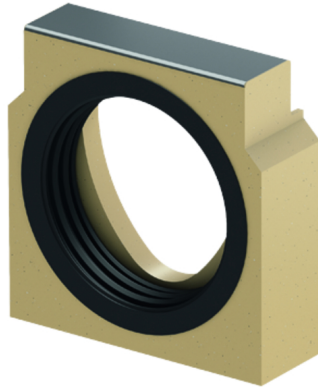

Passend für

- Multiline Seal in / Multiline NX
- V 100 S 20.

Beschreibung

Für Ausführung Stahl verzinkt

- Aus Polymerbeton
- Mit integrierter Lippenlabyrinthdichtung (LLD) DN/OD 110 für horizontalen, wasserdichten Rohranschluss
- Mit Kantenschutz Stahl verzinkt
- Baulänge 30 mm
- Preis 01.05.2023 in € (zzgl. Umsatzsteuer) : 33,00
- Rabattgruppe: ML
- Gewicht: 2,3 kg

Stirnwand für Rinnenende (LLD)

Produktinformationen

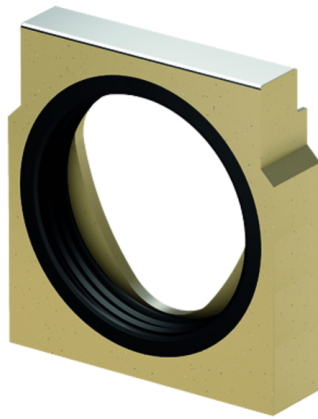

Passend für

- V 150 S 0.

Beschreibung

Für Ausführung Stahl verzinkt

- Aus Polymerbeton
- Mit integrierter Lippenlabirinthdichtung (LLD) DN/OD 160 für horizontalen, wasserdichten Rohranschluss
- Mit Kantenschutz Stahl verzinkt
- Baulänge 40 mm
- Preis 01.05.2023 in € (zzgl. Umsatzsteuer) : 69,00
- Rabattgruppe: ML
- Gewicht: 2,5 kg

Stirnwand für Rinnenende (LLD)

Produktinformationen

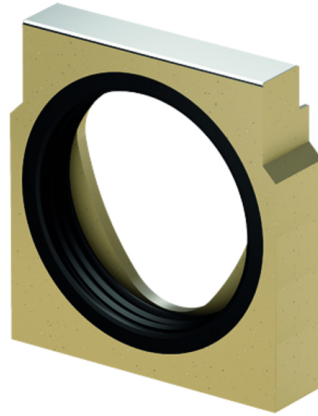

Passend für

- V 150 S 5.

Beschreibung

Für Ausführung Stahl verzinkt

- Aus Polymerbeton
- Mit integrierter Lippenlabirinthdichtung (LLD) DN/OD 160 für horizontalen, wasserdichten Rohranschluss
- Mit Kantenschutz Stahl verzinkt
- Baulänge 40 mm
- Preis 01.05.2023 in € (zzgl. Umsatzsteuer) : 69,00
- Rabattgruppe: ML
- Gewicht: 2,9 kg

Stirnwand für Rinnenende (LLD)

Produktinformationen

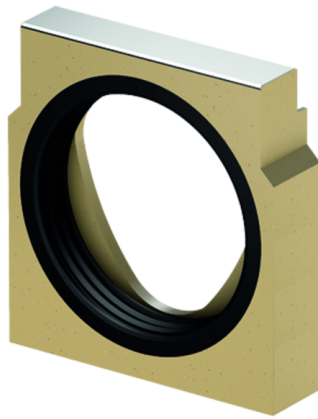

Passend für

- V 150 S 10.

Beschreibung

Für Ausführung Stahl verzinkt

- Aus Polymerbeton
- Mit integrierter Lippenlabirinthdichtung (LLD) DN/OD 160 für horizontalen, wasserdichten Rohranschluss
- Mit Kantenschutz Stahl verzinkt
- Baulänge 40 mm
- Preis 01.05.2023 in € (zzgl. Umsatzsteuer) : 69,00
- Rabattgruppe: ML
- Gewicht: 3,2 kg

Stirnwand für Rinnenende (LLD)

Produktinformationen

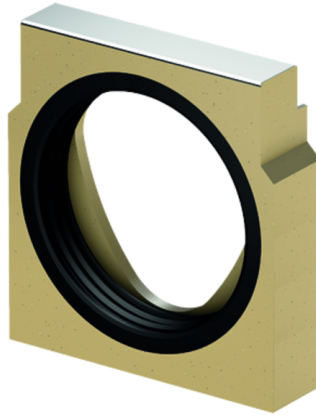

Passend für

- V 150 S 20.

Beschreibung

Für Ausführung Stahl verzinkt

- Aus Polymerbeton
- Mit integrierter Lippenlabirinthdichtung (LLD) DN/OD 160 für horizontalen, wasserdichten Rohranschluss
- Mit Kantenschutz Stahl verzinkt
- Baulänge 40 mm
- Preis 01.05.2023 in € (zzgl. Umsatzsteuer) : 69,00
- Rabattgruppe: ML
- Gewicht: 4,2 kg

Stirnwand für Rinnenende (LLD)

Produktinformationen

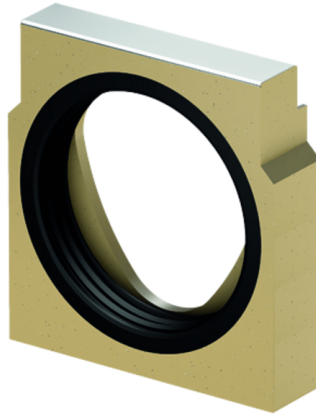

Passend für

- V 150 E 0.

Beschreibung

Für Ausführung Edelstahl

- Aus Polymerbeton
- Mit integrierter Lippenlabirinthdichtung (LLD) DN/OD 160 für horizontalen, wasserdichten Rohranschluss
- Mit Kantenschutz Edelstahl
- Baulänge 40 mm
- Preis 01.05.2023 in € (zzgl. Umsatzsteuer) : 131,50
- Rabattgruppe: ML
- Gewicht: 2,5 kg

Stirnwand für Rinnenende (LLD)

Produktinformationen

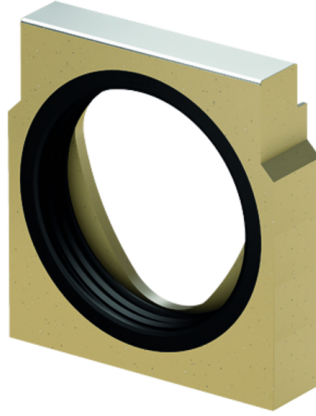

Passend für

- V 150 E 5.

Beschreibung

Für Ausführung Edelstahl

- Aus Polymerbeton
- Mit integrierter Lippenlabirinthdichtung (LLD) DN/OD 160 für horizontalen, wasserdichten Rohranschluss
- Mit Kantenschutz Edelstahl
- Baulänge 40 mm
- Preis 01.05.2023 in € (zzgl. Umsatzsteuer) : 131,50
- Rabattgruppe: ML
- Gewicht: 2,9 kg

Stirnwand für Rinnenende (LLD)

Produktinformationen

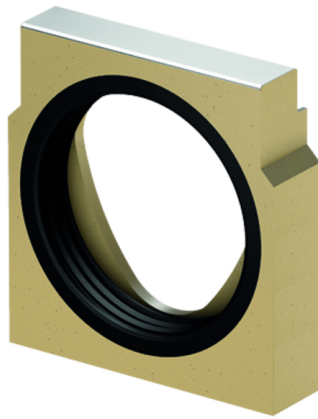

Passend für

- V 150 E 10.

Beschreibung

Für Ausführung Edelstahl

- Aus Polymerbeton
- Mit integrierter Lippenlabirinthdichtung (LLD) DN/OD 160 für horizontalen, wasserdichten Rohranschluss
- Mit Kantenschutz Edelstahl
- Baulänge 40 mm
- Preis 01.05.2023 in € (zzgl. Umsatzsteuer) : 131,50
- Rabattgruppe: ML
- Gewicht: 0,2 kg

Stirnwand für Rinnenende (LLD)

Produktinformationen

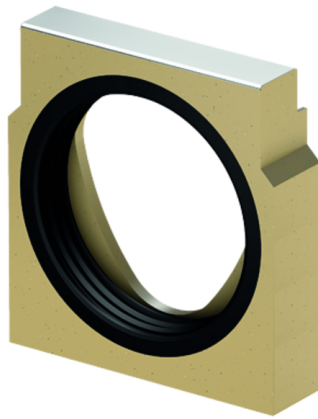

Passend für

- V 150 E 20.

Beschreibung

Für Ausführung Edelstahl

- Aus Polymerbeton
- Mit integrierter Lippenlabirinthdichtung (LLD) DN/OD 160 für horizontalen, wasserdichten Rohranschluss
- Mit Kantenschutz Edelstahl
- Baulänge 40 mm
- Preis 01.05.2023 in € (zzgl. Umsatzsteuer) : 131,50
- Rabattgruppe: ML
- Gewicht: 4,2 kg

Stirnwand für Rinnenende (LLD)

Produktinformationen

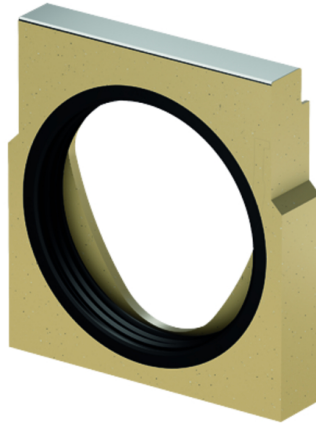

Passend für

- V 200 S 0.

Beschreibung

Für Ausführung Stahl verzinkt

- Aus Polymerbeton
- Mit integrierter Lippenlabyrinthdichtung (LLD) DN/OD 200 für horizontalen, wasserdichten Rohranschluss
- Mit Kantenschutz Stahl verzinkt
- Baulänge 40 mm
- Preis 01.05.2023 in € (zzgl. Umsatzsteuer) : 77,00
- Rabattgruppe: ML

Stirnwand für Rinnenende (LLD)

Produktinformationen

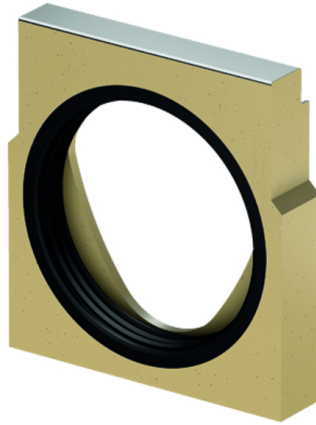

Passend für

- V 200 S 5.

Beschreibung

Für Ausführung Stahl verzinkt

- Aus Polymerbeton
- Mit integrierter Lippenlabyrinthdichtung (LLD) DN/OD 200 für horizontalen, wasserdichten Rohranschluss
- Mit Kantenschutz Stahl verzinkt
- Baulänge 40 mm
- Preis 01.05.2023 in € (zzgl. Umsatzsteuer) : 77,00
- Rabattgruppe: ML

Stirnwand für Rinnenende (LLD)

Produktinformationen

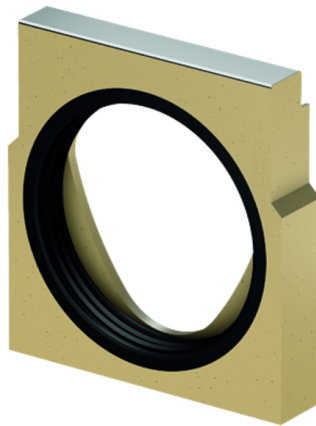

Passend für

- V 200 S 10.

Beschreibung

Für Ausführung Stahl verzinkt

- Aus Polymerbeton
- Mit integrierter Lippenlabyrinthdichtung (LLD) DN/OD 200 für horizontalen, wasserdichten Rohranschluss
- Mit Kantenschutz Stahl verzinkt
- Baulänge 40 mm
- Preis 01.05.2023 in € (zzgl. Umsatzsteuer) : 77,00
- Rabattgruppe: ML

Stirnwand für Rinnenende (LLD)

Produktinformationen

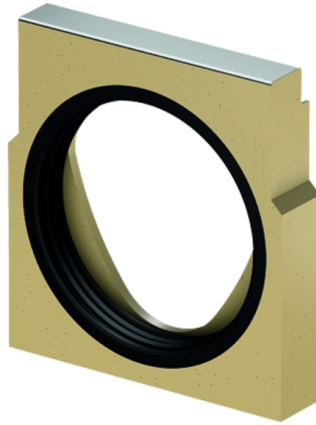

Passend für

- V 200 S 20.

Beschreibung

Für Ausführung Stahl verzinkt

- Aus Polymerbeton
- Mit integrierter Lippenlabyrinthdichtung (LLD) DN/OD 200 für horizontalen, wasserdichten Rohranschluss
- Mit Kantenschutz Stahl verzinkt
- Baulänge 40 mm
- Preis 01.05.2023 in € (zzgl. Umsatzsteuer) : 77,00
- Rabattgruppe: ML

Stirnwand für Rinnenende (LLD)

Produktinformationen

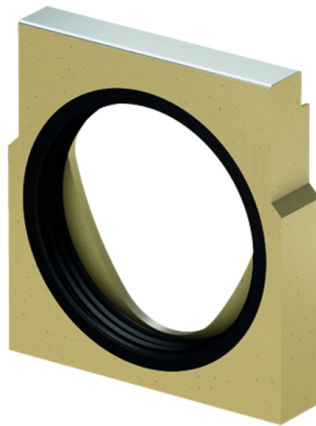

Passend für

- V 200 E 0.

Beschreibung

Für Ausführung Edelstahl

- Aus Polymerbeton
- Mit integrierter Lippenlabyrinthdichtung (LLD) DN/OD 200 für horizontalen, wasserdichten Rohranschluss
- Mit Kantenschutz Edelstahl
- Baulänge 40 mm
- Preis 01.05.2023 in € (zzgl. Umsatzsteuer) : 145,00
- Rabattgruppe: ML

Stirnwand für Rinnenende (LLD)

Produktinformationen

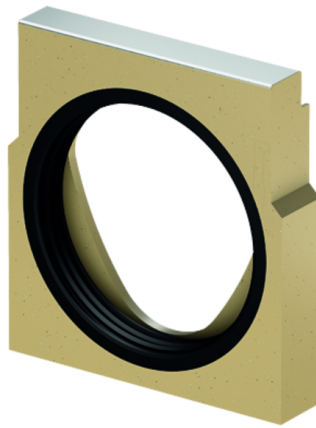

Passend für

- V 200 E 5.

Beschreibung

Für Ausführung Edelstahl

- Aus Polymerbeton
- Mit integrierter Lippenlabyrinthdichtung (LLD) DN/OD 200 für horizontalen, wasserdichten Rohranschluss
- Mit Kantenschutz Edelstahl
- Baulänge 40 mm
- Preis 01.05.2023 in € (zzgl. Umsatzsteuer) : 145,00
- Rabattgruppe: ML

Stirnwand für Rinnenende (LLD)

Produktinformationen

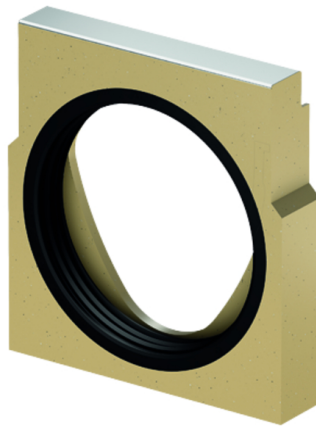

Passend für

- V 200 E 10.

Beschreibung

Für Ausführung Edelstahl

- Aus Polymerbeton
- Mit integrierter Lippenlabyrinthdichtung (LLD) DN/OD 200 für horizontalen, wasserdichten Rohranschluss
- Mit Kantenschutz Edelstahl
- Baulänge 40 mm
- Preis 01.05.2023 in € (zzgl. Umsatzsteuer) : 145,00
- Rabattgruppe: ML

Stirnwand für Rinnenende (LLD)

Produktinformationen

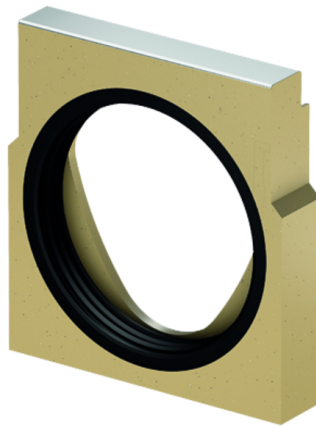

Passend für

- V 200 E 20.

Beschreibung

Für Ausführung Edelstahl

- Aus Polymerbeton
- Mit integrierter Lippenlabyrinthdichtung (LLD) DN/OD 200 für horizontalen, wasserdichten Rohranschluss
- Mit Kantenschutz Edelstahl
- Baulänge 40 mm
- Preis 01.05.2023 in € (zzgl. Umsatzsteuer) : 145,00
- Rabattgruppe: ML

Stirnwand für Rinnenende

Produktinformationen

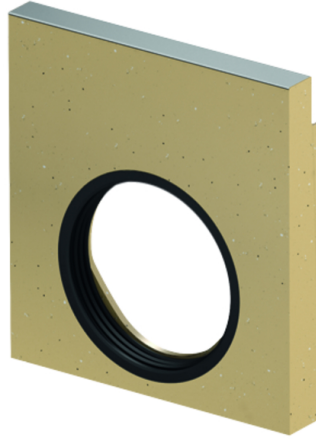

Passend für

- V 300 S 0.

Beschreibung

Für Ausführung Stahl verzinkt

- Aus Polymerbeton
- Mit integrierter Lippenlabyrinthdichtung (LLD) DN/OD 200 für horizontalen, wasserdichten Rohranschluss
- Mit Kantenschutz Stahl verzinkt
- Baulänge 40 mm
- Preis 01.05.2023 in € (zzgl. Umsatzsteuer) : 104,50
- Rabattgruppe: ML
- Gewicht: 10,2 kg

Stirnwand für Rinnenende

Produktinformationen

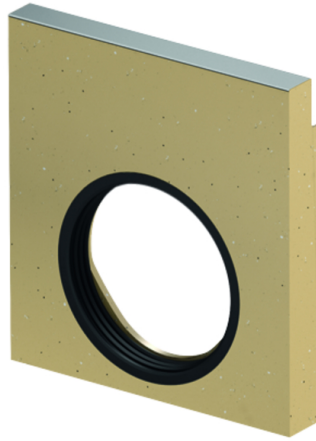

Passend für

- V 300 S 10.

Beschreibung

Für Ausführung Stahl verzinkt

- Aus Polymerbeton
- Mit integrierter Lippenlabyrinthdichtung (LLD) DN/OD 200 für horizontalen, wasserdichten Rohranschluss
- Mit Kantenschutz Stahl verzinkt
- Baulänge 40 mm
- Preis 01.05.2023 in € (zzgl. Umsatzsteuer) : 104,50
- Rabattgruppe: ML
- Gewicht: 10,2 kg

Stirnwand für Rinnenende

Produktinformationen

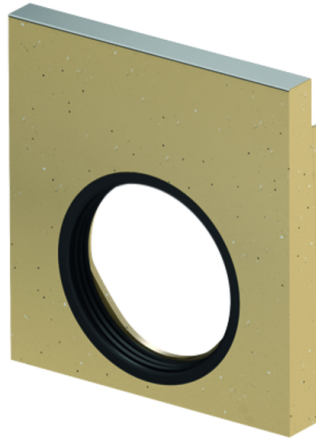

Passend für

- V 300 S 20.

Beschreibung

Für Ausführung Stahl verzinkt

- Aus Polymerbeton
- Mit integrierter Lippenlabyrinthdichtung (LLD) DN/OD 200 für horizontalen, wasserdichten Rohranschluss
- Mit Kantenschutz Stahl verzinkt
- Baulänge 40 mm
- Preis 01.05.2023 in € (zzgl. Umsatzsteuer) : 104,50
- Rabattgruppe: ML
- Gewicht: 13,6 kg

Stirnwand für Rinnenende

Produktinformationen

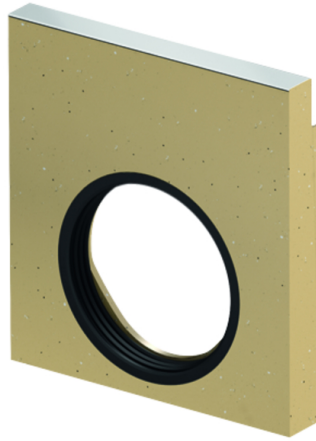

Passend für

- V 300 E 0.

Beschreibung

Für Ausführung Edelstahl

- Aus Polymerbeton
- Mit integrierter Lippenlabyrinthdichtung (LLD) DN/OD 200 für horizontalen, wasserdichten Rohranschluss
- Mit Kantenschutz Edelstahl
- Baulänge 40 mm
- Preis 01.05.2023 in € (zzgl. Umsatzsteuer) : 159,00
- Rabattgruppe: ML
- Gewicht: 10,2 kg

Stirnwand für Rinnenende

Produktinformationen

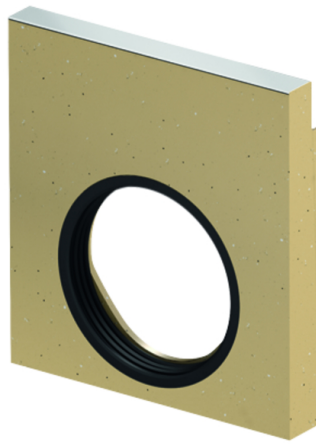

Passend für

- V 300 E 10.

Beschreibung

Für Ausführung Edelstahl

- Aus Polymerbeton
- Mit integrierter Lippenlabyrinthdichtung (LLD) DN/OD 200 für horizontalen, wasserdichten Rohranschluss
- Mit Kantenschutz Edelstahl
- Baulänge 40 mm
- Preis 01.05.2023 in € (zzgl. Umsatzsteuer) : 159,00
- Rabattgruppe: ML
- Gewicht: 11,9 kg

Stirnwand für Rinnenende

Produktinformationen

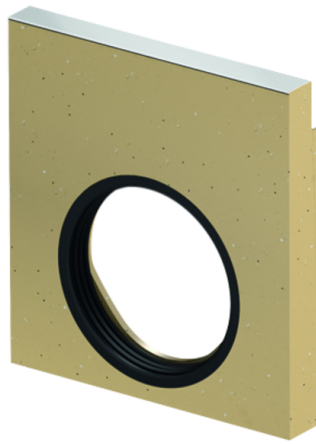

Passend für

- V 300 E 20.

Beschreibung

Für Ausführung Edelstahl

- Aus Polymerbeton
- Mit integrierter Lippenlabyrinthdichtung (LLD) DN/OD 200 für horizontalen, wasserdichten Rohranschluss
- Mit Kantenschutz Edelstahl
- Baulänge 40 mm
- Preis 01.05.2023 in € (zzgl. Umsatzsteuer) : 159,00
- Rabattgruppe: ML
- Gewicht: 13,6 kg