

Montageanleitung Stichkanaladapter für Profiline Fassadenrinne ab 50 mm Bauhöhe

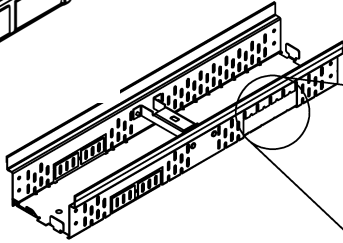

Art-Nr.: 3007961 Stahl verzinkt

Art-Nr.: 3009362 Edelstahl

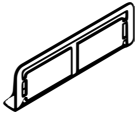

Rechteckige Öffnung mit Winkelschleifer
und Trennscheibe erstellen

Kanten entgraten, Korrosionsschutz herstellen

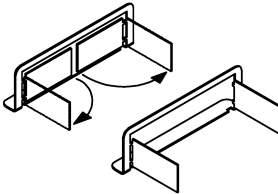
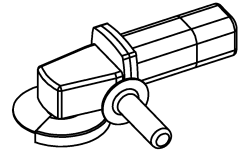
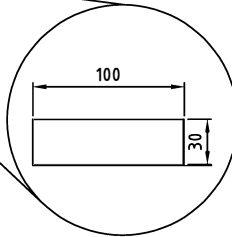

Seitliche Führungen aufbiegen

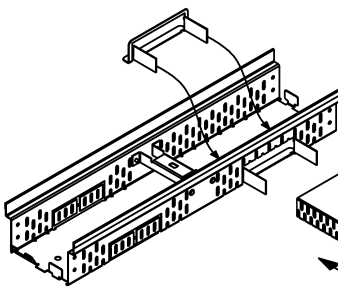

Stichkanaladapter von innen
einsetzen

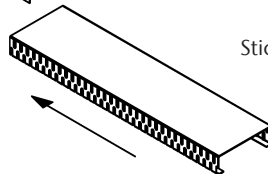

Stichkanal von außen aufschieben

Ausführung Stahl verz.



4 064626 040297

Ausführung Edelstahl



4 064626 040303

ACO GmbH
Am Ahlmannkai
24782 Büdelsdorf
www.aco.de

Montageanleitung
Stichkanaladapter für Frameline-C



Art-Nr.: 3007961 Stahl verzinkt

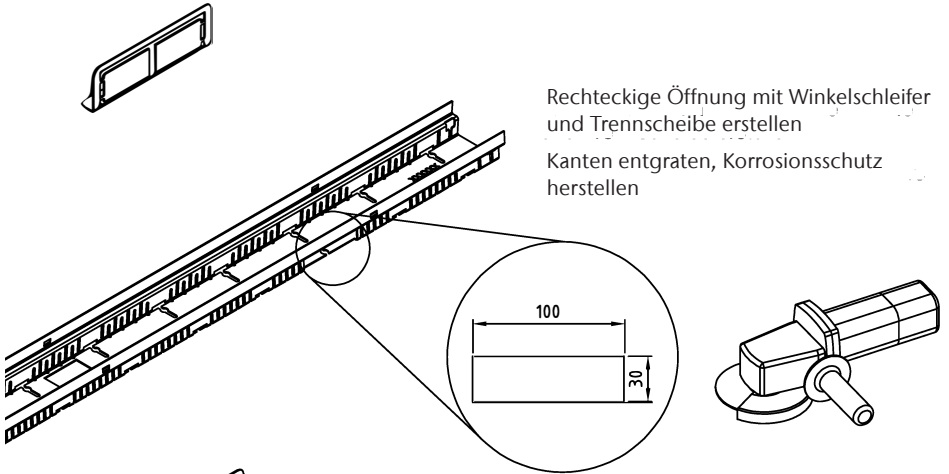

Rechteckige Öffnung mit Winkelschleifer
und Trennscheibe erstellen

Kanten entgraten, Korrosionsschutz
herstellen

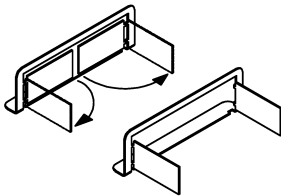

Seitliche Führungen aufbiegen

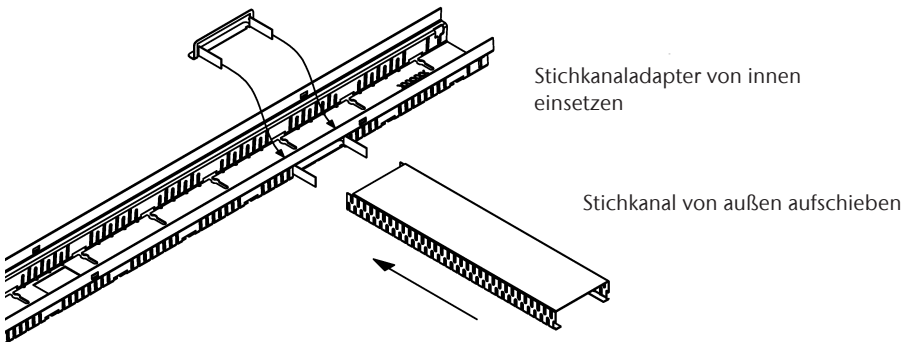

Stichkanaladapter von innen
einsetzen

Stichkanal von außen aufschieben



4 064626 040297

ACO GmbH
Am Ahlmannkai
24782 Büdelsdorf
www.aco.de